

Краткое руководство пользователя

Спасибо, что выбрали GPS-планшет Treelogic Gravis 73 3G GPS SE – электронное мобильное устройство, вобравшее в себя все самые современные наработки. В этом функциональном и компактном приборе сочетаются преимущества компьютера, GPS-навигатора, мультимедийного плеера, КПК и других мобильных цифровых устройств. Расширенный функционал, идеальное качество, высокая надежность и изысканный внешний вид делают его настоящим шедевром.

Рекомендуем Вам прочитать Руководство, чтобы понять, как правильно пользоваться планшетом. **В зависимости от версии программного обеспечения возможны незначительные расхождения между данным Руководством и выводимой на экран устройства информацией.** Вся информация и рекомендации по использованию несут исключительно справочный характер и не могут быть основанием для претензий. Компания не несет ответственности за возможное повреждение устройства или потерю данных вследствие неправильного обращения с устройством. Конструкция планшета, встроенное программное обеспечение и содержание данного Руководства могут быть изменены без предварительного уведомления. Товарные знаки и наименования, встречающиеся в данном Руководстве, являются собственностью их владельцев.

Основные характеристики

- 7" емкостный сенсорный TFT-экран (HD 1024x600 пикселей), multi-touch (5 точек)
- Операционная система Android 4.x
- Процессор MTK8377, 1,2 ГГц, CORTEX-A9, двухъядерный
- Поддержка 2-х Sim-карт
- Все функции телефона
- Встроенный GPS-приемник
- ПО «Навител Навигатор»
- 8 Гб встроенной памяти
- 1 Гб оперативной памяти
- Встроенный 3G-модем, Wi-Fi (802.11b/g/n), Bluetooth
- Аналоговый ТВ-тюнер
- Поддержка карт памяти MicroSD объемом до 32 Гб
- Фронтальная камера 0,3 Мпикс., основная камера 2,0 Мпикс.
- Мультимедийный центр: воспроизведение текстовых, графических, аудио- и видеофайлов, поддержка HD-видео (1080p), встроенные игры
- Разъемы: 2 слота для SIM-карт, слот для карты MicroSD, разъем для наушников (mini-jack 3.5 мм), miniHDMI, microUSB
- Встроенный Li-Ion аккумулятор емкостью 3000 мА/ч

Источник питания и зарядка батареи

Планшетный компьютер может получать электропитание тремя способами – при помощи аккумуляторной батареи, через кабель питания от сети/автомобильной сети или через USB-кабель от компьютера.

[Предупреждение] Перед первым включением планшетного компьютера и после длительного хранения устройства полностью зарядите батарею.

Основные операции



Включение/выключение

Для включения планшета нажмите и удерживайте в течение нескольких секунд кнопку []. На экране отобразится заставка, после чего появится основной интерфейс.

Для выключения планшета нажмите и удерживайте кнопку [], затем выберите **Выключение** → **ОК**.

Переход в спящий режим

Для перехода в спящий режим нажмите кнопку []. Экран погаснет и планшетный компьютер перейдет в режим экономии энергии. Если планшетный компьютер не используется в течение определенного времени, он автоматически переходит в спящий режим.

Для выхода из спящего режима нажмите кнопку [] и перетащите значок [] вправо до значка []. На экране отобразится основной интерфейс. Для индивидуальной настройки метода разблокировки экрана выберите «**Приложения**» → «**Параметры**» → «**Безопасность**» → «**Блокировка экрана**».

Внешний вид и элементы управления

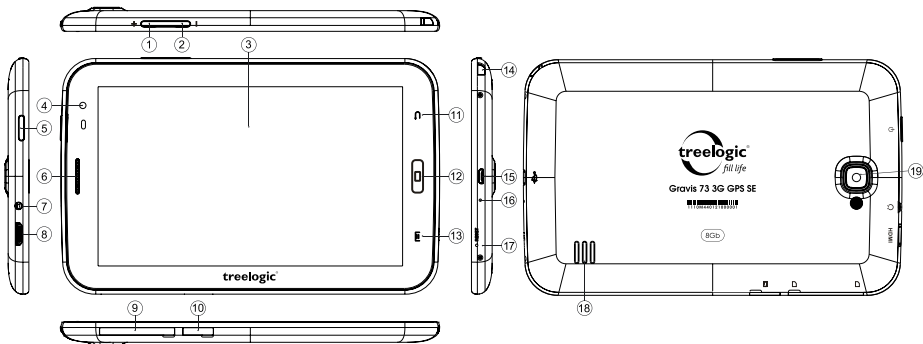

- [Vol +] Кнопка «Увеличить громкость».**
Позволяет увеличивать уровень громкости.
- [Vol -] Кнопка «Уменьшить громкость».**
Позволяет снижать уровень громкости.
- Сенсорный дисплей.**
Используется для работы с планшетом, отображения и ввода информации.
- Камера фронтальная (0,3 Мпикс.).**
Используется для записи видео и съемки фото.
- [⏻] Кнопка включения/выключения питания.**
При кратком нажатии позволяет включить или выключить спящий режим; при длительном нажатии используется для полного включения и выключения планшетного компьютера.
- Динамик телефона.**
Используется для прослушивания голоса абонента в момент разговора.
- Разъем для наушников (jack 3,5 мм).**
Используется для подключения наушников.
- Разъем miniHDMI.**
Используется для подключения внешних мультимедийных устройств.
- 2 слота для SIM-карты.**
Позволяют присоединять две SIM-карты.
- Слот для карты памяти.**
Позволяет присоединить одну карту памяти формата microSD.
- [↶] Кнопка «Возврат».**
Закрывает текущее окно или возвращает в предыдущее меню.
- [⬆] Кнопка «Домой».**
Используется для возврата в главное меню.
- [≡] Кнопка «Меню».**
Используется для вызова панели контекстного меню.
- Телескопическая антенна.**
Используется для приема сигналов аналогового телевидения.
- Разъем microUSB.**
Используется для соединения с компьютером и зарядки планшета через USB-кабель.
- Микрофон.**
Используется для записи голоса и звука.
- [Reset] Кнопка «Сброс»**
Позволяет аппаратно перезагрузить систему планшета.
- Динамик.**
Используется для воспроизведения звука.
- Камера основная (2,0 Мпикс.).**
Используется для записи видео и съемки фото.

Использование карты памяти

- Установка.** Откройте заглушку, закрывающую слот для карты памяти. Плавно вставьте карту памяти в слот до щелчка. Схема-подсказка нанесена на корпус планшета.
- Извлечение.** Во избежание потери данных отключите карту памяти перед ее извлечением. Перейдите в раздел «**Параметры**», выберите меню «**Память**» → «**Извлечь SD-карту**» → **OK**. После отключения нажмите на карту памяти до щелчка и извлеките из слота.

Использование сенсорного экрана

Работа с емкостным экраном осуществляется с помощью пальцев или специального стилуса для емкостных экранов. При использовании сенсорного экрана можно выполнять следующие действия:

- Нажатие:** прикоснитесь пальцем к экрану один раз. Используется для запуска приложений, ввода текста с экранной клавиатуры, выбора программных кнопок.
- Длительное нажатие:** нажмите пальцем на элемент и удерживайте нажатие в течение нескольких секунд. Используется для создания ярлыка выбранного элемента, вызова дополнительных функций.

3. Прокрутка: прикоснитесь пальцем к экрану и проведите в нужном направлении, не отрывая палец от поверхности дисплея. Используется для перемещения по меню, параметрам, тексту или изображению, а также для перемещения по рабочему столу.

4. Перемещение объекта: нажмите пальцем на объект на экране и переместите его, не отрывая палец от поверхности дисплея. Используется для перемещения объектов по рабочему столу.

Основной интерфейс

Основной интерфейс отображается после включения планшетного компьютера. На нем отображаются виджеты, ярлыки приложений, значки состояния и другие элементы. Проведите пальцем горизонтально по экрану, чтобы перейти к левым или правым дополнительным экранам.

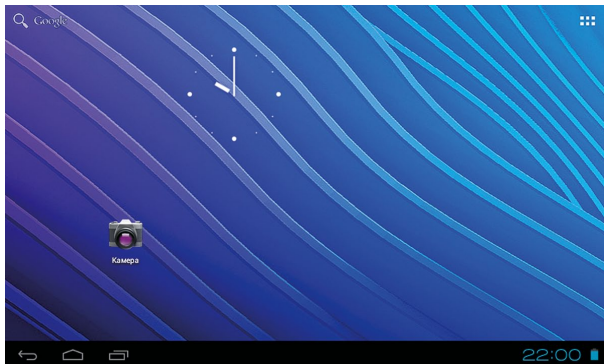

	Возврат. Нажмите, чтобы вернуться в предыдущее меню		Диспетчер задач. Нажмите для вызова списка приложений, с которыми недавно работал пользователь
	Домой. Нажмите, чтобы перейти на главный экран		Заряд батареи. Отображает текущий уровень заряда батареи
	Приложения. Нажмите, чтобы перейти к списку приложений и виджетов		
	Системное время. Отображает текущее время. Нажмите для получения более подробной информации и вывода панели уведомлений		
	Зона уведомлений и значков состояния. Зона отображения значков состояния и уведомлений.		
	Поиск. Используется для вызова панели поиска Google. Позволяет искать файлы и приложения на устройстве, а также осуществлять поиск в Интернете.		

Дополнительные настройки и операции

Добавление ярлыков приложений и виджетов на основной экран. Перейдите в «Приложения», нажав значок []. В данном меню доступны две закладки: «Приложения» и «Виджеты». Выберите элемент, который Вы хотите разместить на основном экране. Нажмите и удерживайте его, пока не появится панель основных экранов. Переместите элемент на один из экранов и отпустите.

Удаление элементов основного экрана. Выберите и удерживайте элемент, который хотите удалить. В верхней части экрана появится значок удаления []. Перетащите на него элемент и отпустите.

Установка обоев. Нажмите и удерживайте палец в любой точке на основном экране. На экране появится меню «Установка обоев». Выберите источник изображений: «Галерея», «Живые обои», «Обои» и установите понравившееся изображение.

Подключение к сети Интернет

Установка Sim-карт

Убедитесь, что планшет выключен. Откройте заглушку и вставьте SIM-карту в специальный слот. При желании вы можете установить вторую SIM-карту во второй слот. Вновь включите планшет, нажав кнопку []. В настройках устройства проследуйте по цепочке: «Параметры» → «Беспроводные средства и сети» → «Управление SIM-картами» и задайте SIM-карту по умолчанию для голосовых вызовов, видеовызовов, отправки SMS/MMS и передачи данных по мобильной сети. После этого Вы можете использовать планшет в качестве мобильного телефона: звонить, отправлять сообщения и, используя 3G-модем, выходить в Интернет.

Настройка и подключение Wi-Fi

Для настройки нового соединения откройте список приложений и выберите элемент «**Параметры**». В меню настроек выберите пункт «**Беспроводные сети**» → «**Wi-Fi**». Если модуль Wi-Fi выключен – включите его. Устройство произведет поиск доступных беспроводных сетей и отобразит их на экране. Выберите сеть, к которой Вы хотите подключиться, после чего введите требуемую информацию (логин/пароль) и нажмите на значок «Подключить». Устройство предпримет попытку установить соединение с выбранной сетью, используя введенные Вами параметры. После успешного подключения к сети в строке состояния появится значок [].

[Примечание] Для получения доступа к открытой сети Wi-Fi вводить данные не требуется. Для подключения к защищенным сетям потребуется ввести логин и/или пароль, которые необходимо выяснить у провайдера данной сети.

GPS-навигация

GPS-планшет Treelogic Gravis 73 3G GPS SE можно использовать как автомобильный GPS-навигатор. Встроенная программа «Навител Навигатор» помогает быстро и эффективно прокладывать маршрут, ведя поиск по GPS-координатам, заданным объектам назначения и адресам. Для активации GPS-модуля в настройках устройства проследуйте по цепочке: «**Параметры**» → «**Услуги определения местоположения**». Затем поставьте галочку напротив пунктов «Спутники GPS» и «A-GPS». Для использования программы «Навител Навигатор» коснитесь иконки «Navitel» в списке приложений.

Работа с компьютером

Подключите устройство к компьютеру при помощи USB-кабеля, используя разъем miniUSB на корпусе планшетного компьютера. После подключения в панели уведомления на планшете нажмите на значок []. В открывшемся окне нажмите «**Включить USB-накопитель**». Дождитесь идентификации съемных дисков на компьютере. Теперь Вы можете копировать файлы с планшета на компьютер и наоборот.

После завершения работы отключите планшет от компьютера, используя «Безопасное извлечение устройств и дисков».

Подключение к телевизору

Для просмотра мультимедийных файлов на большом экране подключите планшетный компьютер к телевизору при помощи HDMI-кабеля, используя разъем mini-HDMI на корпусе планшетного компьютера.

[Примечание] Для получения изображения с планшетного компьютера выберите соответствующий источник видеосигнала на телевизоре.

Изменение настроек

Перейдите к списку приложений, нажав значок «**Приложения**». Выберите элемент «**Параметры**». На экране отобразится меню, позволяющее управлять настройками планшетного компьютера. Выберите требуемый пункт и произведите необходимые настройки.

Панель ключевых настроек и уведомлений

Нажмите на изображение часов на нижней панели основного экрана. На экране отобразится панель уведомлений и блок краткой информации. Нажмите на панель второй раз для доступа к ключевым настройкам. В данном меню доступны следующие операции:

Режим полета	Включение/выключение автономного режима работы. В данном режиме можно отключить все беспроводные соединения устройства.
Wi-Fi	Нажмите для перехода в меню настроек подключения по Wi-Fi.
Автоповорот экрана	Включение/выключение функции автоматического поворота экрана.
Яркость экрана	Регулировка уровня яркости экрана.
Уведомления	Включение/выключение уведомлений.
Настройки	Нажмите для перехода в меню настроек планшета.

Операционная система Android интуитивно понятна и удобна для использования. На сайте <https://play.google.com> представлено большое количество Android-приложений, благодаря которым можно безгранично расширять функциональные возможности GPS-планшета Treelogic Gravis 73 3G GPS SE.

