

Планшет **Treelogic®** Gravis 74 3G IPS GPS

Краткое руководство пользователя

Спасибо, что выбрали GPS-планшет Treelogic Gravis 74 3G IPS GPS– электронное мобильное устройство, вобравшее в себя все самые современные наработки. В этом функциональном и компактном приборе сочетаются преимущества компьютера, GPS-навигатора, мультимедийного плеера и других мобильных цифровых устройств. Расширенный функционал, идеальное качество, высокая надежность и изысканный внешний вид делают его идеальным вариантом планшета для дома и путешествий.

Рекомендуем Вам прочитать Руководство, чтобы понять, как правильно пользоваться планшетом. **В зависимости от версии программного обеспечения возможны незначительные расхождения между данным Руководством и выводимой на экран устройства информацией.** Вся информация и рекомендации по использованию несут исключительно справочный характер и не могут быть основанием для претензий. Компания не несет ответственности за возможное повреждение устройства или потерю данных вследствие неправильного обращения с устройством. Конструкция планшета, встроенное программное обеспечение и содержание данного Руководства могут быть изменены без предварительного уведомления. Товарные знаки и наименования, встречающиеся в данном Руководстве, являются собственностью их владельцев.

Основные характеристики

- IPS-матрица 7.0" (1024x600 пикселей), сенсорный емкостный, multi-touch (5 точек)
- Операционная система Android 4.2.2
- Процессор двухъядерный Marvell PXA986 (Cortex-A9, 1.2 ГГц)
- Все функции телефона
- Встроенный GPS-приемник
- ПО «Навител Навигатор»
- 8 Гб встроенной памяти
- Встроенный 3G-модем, Wi-Fi (802.11b/g/n), Bluetooth
- Поддержка карт памяти MicroSD объемом до 32 Гб
- Фронтальная камера 0,3 Мпикс., основная камера 2,0 Мпикс.
- Мультимедийный центр: воспроизведение текстовых, графических, аудио- и видеофайлов, поддержка HD-видео (1080p), встроенные игры
- Разъемы: слот для SIM-карты, MicroUSB, слот для карты памяти MicroSD, разъем для наушников (mini-jack 3.5 мм)

Источник питания и зарядка батареи

Планшет может получать электропитание при помощи аккумуляторной батареи, от сетевого адаптера питания или через USB-кабель от компьютера.

[Предупреждение] Перед первым включением планшетного компьютера и после длительного хранения устройства полностью зарядите батарею.

Основные операции

Включение/выключение

Для включения планшета нажмите и удерживайте в течение нескольких секунд кнопку []. На экране отобразится заставка, после чего появится основной интерфейс.

Для выключения планшета нажмите и удерживайте кнопку [], затем выберите **Выключение** → **ОК**.

Переход в спящий режим

Для перехода в спящий режим нажмите кнопку []. Экран погаснет и планшетный компьютер перейдет в режим экономии энергии. Если планшетный компьютер не используется в течение определенного времени, он автоматически переходит в спящий режим.

Для выхода из спящего режима нажмите кнопку [] и перетащите значок [] вправо до значка []. На экране отобразится основной интерфейс. Для индивидуальной настройки метода разблокировки экрана выберите «**Приложения**» → «**Настройки**» → «**Безопасность**» → «**Блокировка экрана**».

Внешний вид и элементы управления

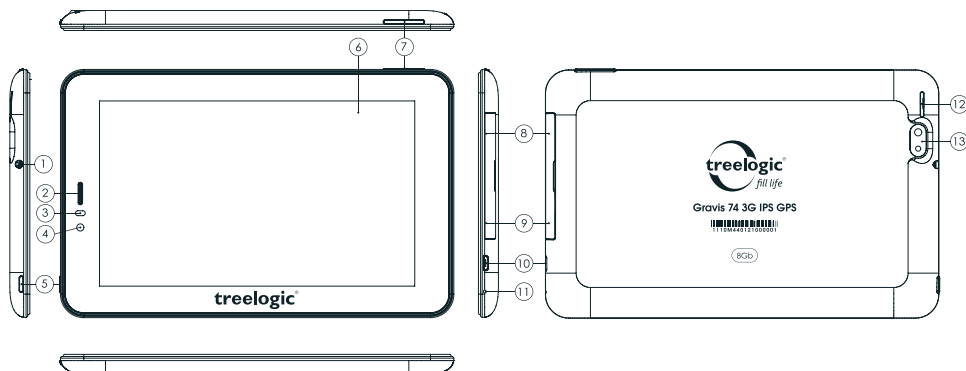

- 1. Разъем для наушников (jack 3,5 мм).**
Используется для подключения наушников
- 2. Динамик 1.**
Используется для прослушивания голоса абонента в момент разговора.
- 3. Датчик освещения/приближения.**
Регулирует уровень подсветки и выключает экран во время разговора
- 4. Камера фронтальная (0,3 Мпикс.).**
Используется для записи видео и съемки фото.
- 5. [⏻] Кнопка включения/выключения питания.**
При кратком нажатии позволяет включить или выключить спящий режим; при длительном нажатии используется для полного включения и выключения планшетного компьютера.
- 6. Сенсорный дисплей.**
Используется для работы с планшетом, отображения и ввода информации.
- 7. Качель громкости.**
Позволяет управлять уровнем громкости.
- 8. Слот для SIM-карты.**
Позволяет присоединить одну SIM-карту.
- 9. Слот для карты памяти.**
Позволяет присоединить одну карту памяти формата microSD.
- 10. Разъем microUSB.**
Используется для соединения с компьютером и зарядки планшета через USB-кабель.
- 11. Микрофон.**
Используется для записи голоса и звука.
- 12. Динамик 2.**
Используется для воспроизведения звука.
- 13. Камера основная (2,0 Мпикс.).**
Используется для записи видео и съемки фото.

Использование карты памяти

- **Установка.** Откройте заглушку, закрывающую слот для карты памяти. Плавно вставьте карту памяти в слот до щелчка.
- **Извлечение.** Во избежание потери данных отключите карту памяти перед ее извлечением. Перейдите в раздел «**Настройки**», выберите меню «**Память**» → «**Извлечь SD-карту**» → **ОК**. После отключения нажмите на карту памяти до щелчка и извлеките из слота.

Использование сенсорного экрана









Работа с емкостным экраном осуществляется с помощью пальцев или специального стилуса для емкостных экранов. При использовании сенсорного экрана можно выполнять следующие действия:

- 1. Нажатие:** прикоснитесь пальцем к экрану один раз. Используется для запуска приложений, ввода текста с экранной клавиатуры, выбора программных кнопок.
- 2. Длительное нажатие:** нажмите пальцем на элемент и удерживайте нажатие в течение нескольких секунд. Используется для создания ярлыка выбранного элемента, вызова дополнительных функций.
- 3. Прокрутка:** прикоснитесь пальцем к экрану и проведите в нужном направлении, не отрывая палец от поверхности дисплея. Используется для перемещения по меню, параметрам, тексту или изображению, а также для перемещения по рабочим столам.
- 4. Перемещение объекта:** нажмите пальцем на объект на экране и переместите его, не отрывая палец от поверхности дисплея. Используется для перемещения объектов по рабочему столу.

Основной интерфейс

Основной интерфейс отображается после включения планшетного компьютера. На нем отображаются виджеты, ярлыки приложений, значки состояния и другие элементы. Проведите пальцем горизонтально по экрану, чтобы перейти к левым или правым дополнительным экранам.



	Возврат. Нажмите, чтобы вернуться в предыдущее меню		Поиск. Используется для вызова панели поиска Google. Позволяет искать файлы и приложения на устройстве, а также осуществлять поиск в Интернете
	Домой. Нажмите, чтобы перейти на главный экран		Голосовой поиск. Позволяет осуществлять голосовой поиск в Интернете
	Диспетчер задач. Нажмите для вызова списка приложений, с которыми недавно работал пользователь		Зона уведомлений и значков состояния. Зона отображения значков состояния и уведомлений
	Скриншот. Нажмите, чтобы сделать снимок экрана		Системное время. Отображает текущее время. Нажмите для получения более подробной информации и вывода панели уведомлений
	Приложения. Нажмите, чтобы перейти к списку приложений и виджетов		Заряд батареи. Отображает текущий уровень заряда батареи

Дополнительные настройки и операции

Добавление ярлыков приложений и виджетов на основной экран. Перейдите в «Приложения», нажав значок []. В данном меню доступны две закладки: «Приложения» и «Виджеты». Выберите элемент, который Вы хотите разместить на основном экране. Нажмите и удерживайте его, пока не появится панель основных экранов. Переместите элемент на один из экранов и отпустите.

Удаление элементов основного экрана. Выберите и удерживайте элемент, который хотите удалить. В верхней части экрана появится значок удаления []. Перетащите на него элемент и отпустите.

Установка обоев. Нажмите и удерживайте палец в любой точке на основном экране. На экране появится меню «Установка обоев». Выберите источник изображений: «ES Проводник», «Галерея», «Живые обои», «Обои» и установите понравившееся изображение.

Подключение к сети Интернет

Установка Sim-карты

Убедитесь, что планшет выключен. Откройте заглушку и вставьте SIM-карту в специальный слот. Вновь включите планшет, нажав кнопку []. В настройках устройства проследуйте по цепочке: «Настройки» → «Беспроводные сети» → «Передача данных» → «Еще...» → «Мобильная сеть» и поставьте галочки напротив пункта «Передача данных». После этого Вы можете использовать планшет в качестве мобильного телефона: звонить, отправлять сообщения и, используя встроенный 3G-модем, выходить в Интернет.

Настройка и подключение Wi-Fi

Для настройки нового соединения откройте список приложений и выберите элемент **«Настройки»**. В меню настроек выберите пункт **«Беспроводные сети»** → **«Wi-Fi»**. Если модуль Wi-Fi выключен – включите его. Устройство произведет поиск доступных беспроводных сетей и отобразит их на экране. Выберите сеть, к которой Вы хотите подключиться, после чего введите требуемую информацию (логин/пароль) и нажмите на значок «Подключить». Устройство предпримет попытку установить соединение с выбранной сетью, используя введенные Вами параметры. После успешного подключения к сети в строке состояния появится значок [].

***[Примечание]** Для получения доступа к открытой сети Wi-Fi вводить данные не требуется. Для подключения к защищенным сетям потребуется ввести логин и/или пароль, которые необходимо выяснить у провайдера данной сети.*

GPS-навигация

GPS-планшет Treelogic Gravis 74 3G IPS GPS можно использовать в качестве автомобильного GPS-навигатора. Встроенная программа «Навител Навигатор» помогает быстро и эффективно прокладывать маршрут, ведя поиск по GPS-координатам, заданным объектам назначения и адресам. Для активации GPS-модуля в настройках устройства проследуйте по цепочке: **«Настройки»** → **«Мое местоположение»**. Затем включите **«Доступ к моим геоданным»** и поставьте галочку напротив пунктов **«По спутникам GPS»** и **«По координатам сети»**. Для использования программы «Навител Навигатор» коснитесь иконки «Navitel» в списке приложений.

Использование в качестве видеорегистратора

Планшет также можно использовать как автомобильный видеорегистратор. Для этого воспользуйтесь специальными приложениями из Google Play. Например, приложением «Axel Voyager». Данная программа в совокупности с основной камерой одновременно с записью видео фиксирует маршрут Вашего передвижения, отображающийся на Google картах.

Работа с компьютером

Подключите устройство к компьютеру при помощи USB-кабеля, используя разъем MicroUSB на корпусе планшета. После подключения в панели уведомления на планшете нажмите на надпись «USB-подключение установлено». В открывшемся окне нажмите «Включить USB-накопитель». Дождитесь идентификации съемных дисков на компьютере. Теперь Вы можете копировать файлы с планшета на компьютер и наоборот. После завершения работы отключите планшет от компьютера, используя «Безопасное извлечение устройств и дисков».

Изменение настроек

Перейдите к списку приложений, нажав значок **«Приложения»**. Выберите элемент **«Настройки»**. На экране отобразится меню, позволяющее управлять настройками планшета. Выберите требуемый пункт и произведите необходимые настройки.

Панель ключевых настроек и уведомлений

Нажмите на изображение часов на верхней панели основного экрана и потяните вниз. На экране отобразится панель уведомлений и блок краткой информации. В данном меню доступны следующие операции:

ВЛАДЕЛЕЦ	Нажмите, чтобы посмотреть информацию о Вашем аккаунте
ЯРКОСТЬ	Регулировка уровня яркости экрана
НАСТРОЙКИ	Нажмите для перехода в меню настроек планшета
WI-FI ВЫКЛ.	Нажмите для перехода в меню настроек подключения по Wi-Fi
ЭКСТР. ВЫЗОВ	Нажмите, чтобы совершить экстренный звонок
АВТОПОВОРОТ	Включение/выключение функции автоматического поворота экрана
БАТАРЕЯ	Нажмите, чтобы посмотреть информацию о батарее
РЕЖИМ ПОЛЕТА	Включение/выключение автономного режима работы. В данном режиме все беспроводные соединения устройства отключены
BLUETOOTH	Включение/выключение bluetooth

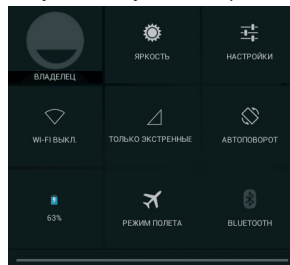

Операционная система Android интуитивно понятна и удобна для использования.

На сайте <https://play.google.com> представлено большое количество Android-приложений, благодаря которым можно безгранично расширять функциональные возможности GPS-планшета
Treelogic Gravis 74 3G IPS GPS.